

OpenAir™

Příslušenství a náhradní díly pro pohony VZT klapek

ASK...

Přehled a použití pro pohony GDB a GLB

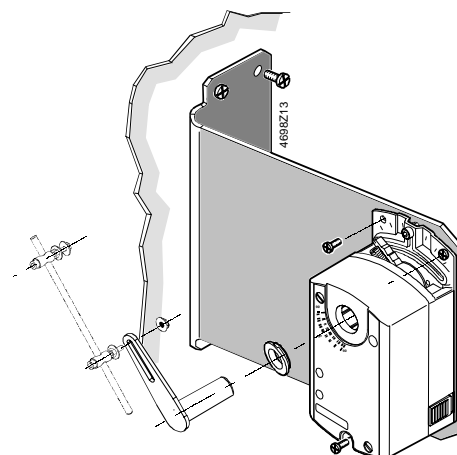

Tento přehled obsahuje seznam příslušenství (rozšíření funkce) pro servopohony vzduchotechnických klapek typů GDB a GLB. Dále jsou zde pro tyto otočné pohony náhradní díly.

Příklady použití a nejdůležitější rozměry naleznete v příslušném montážním návodu (viz číslo dokumentu).

Příslušenství otočných servopohonů

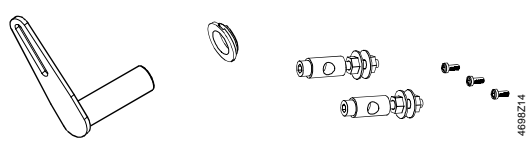
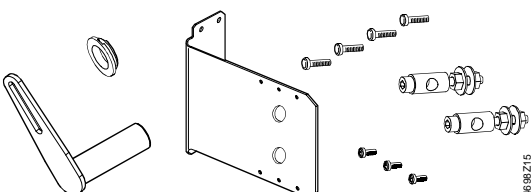

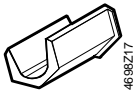
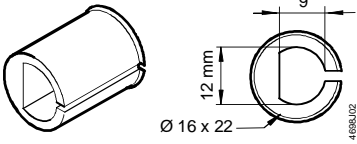
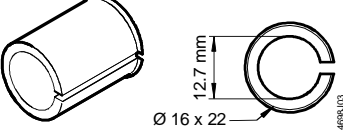
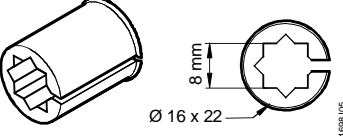
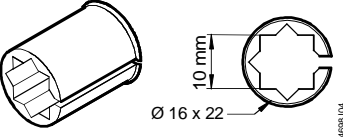
Typ Číslo dokumentu	Označení / Dodávka	Použití	
		Pro servopohon typu	Funkce
ASK71.5 7431900000 (M4634.1)	Sada pro otočný / lineární pohyb s pákou 	GDB...1 GLB...1	<ul style="list-style-type: none"> • Slouží pro převod otočného pohybu na přímý pro nástěnnou (rámovou) nebo podlahovou montáž. • Kulový kloub pro táhlo Ø 8mm
ASK71.6 7431900260 (M4634.2)	Sada pro otočný / lineární pohyb s pákou a s úhelníkem pro nástěnnou nebo podlahovou montáž 	GDB...1 GLB...1	<ul style="list-style-type: none"> • Slouží pro převod otočného pohybu na přímý pro nástěnnou (rámovou) nebo podlahovou montáž. • Kulový kloub pro táhlo Ø 8mm

Typ Číslo dokumentu	Označení / Dodávka	Použití	
		Pro servopo- hon typu	Funkce
ASK78.3	Vložný díl 	GLB....1 (GDB....1)	Pro klapkové hřídele \varnothing 8...10 mm: <ul style="list-style-type: none"> GLB...1 (10 Nm): Zajišťuje silový spoj mezi hřídelí klapky a pouzdem spojky. Zmenšení délky pohybu pohonu prostřednictvím excentrického pohybu
ASK78.4	Centrovací sada, D-profil \varnothing 12 x 9 mm 	GDB...1 GLB...1	Slouží pro vycentrování osy pomocí D-profilu \varnothing 12 x 9 mm v pouzdře spojky pohonu.
ASK78.5	Centrovací sada, kruhová - 1/2" 		Slouží pro vycentrování osy pomocí kruhového průřezu \varnothing 1/2" v pouzdře spojky pohonu.
ASK78.6	Centrovací sada, 4-hranná - 8 mm 		Slouží pro vycentrování osy pomocí čtyřhranného profilu 8 x 8 mm v pouzdře spojky pohonu.
ASK78.7	Centrovací sada, 4-hranná - 10 mm 		Slouží pro vycentrování osy pomocí čtyřhranného profilu 10 x 10 mm v pouzdře spojky pohonu.

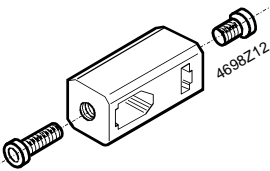
Příslušenství pro lineární pohony

Typ Číslo dokumentu	Označení / Dodávka	Použití	
		Pro servopo- hon typu	Funkce
ASK55.2 43192196 0 (M4664.1)	Unašeč 	GDB....2 GLB....2	<ul style="list-style-type: none"> Slouží pro prodloužení zdvihu táhla pro hřídele \varnothing 5...8 mm a \square 5...8 mm Doraz zdvihu se provádí pomocí justace upínací části na táhle.

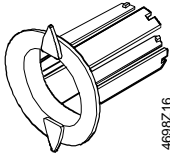
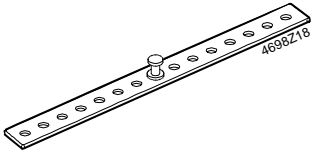
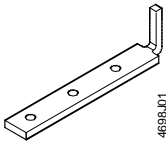
Náhradní díly pro otočné pohony

Číslo náhr. dílu	Označení /	Použití	
		Pro servopo- hon typu	Funkce
4 304 1349 0	Ukazatel natočení  4698Z16	GDB....1 GLB....1	Ukazatel natočení se nasouvá do otvoru pouzdra spojky pohonu a slouží k zobrazení úhlu natočení vzduchotechnické klapky.
4 190 7152 0	Aretace proti pootočení  4698Z18	GDB....1 GLB....1	Slouží jako aretace proti pootočení pohonu a upevňuje se dvěma samořeznými šrouby 4,8 x 13 mm (DIN 7981).
74 190 0019 0	Krátká aretace proti pootočení  4698J01		Slouží jako aretace proti pootočení pohonu v úzkém prostoru a upevňuje se dvěma samořeznými šrouby 4,8 x 13 mm (DIN 7981).
4 154 8044 0	Válcový šroub s šestihranem (imbus), M4 x 6 mm  4698L06		Šroub s matkou slouží jako doraz úhlu natočení (v namontovaném stavu).
4 160 1496 0	Matice čtyřhranná, SW 7, M4  4698J07		

